

表目錄

機密 等級	<input type="checkbox"/> 公開	<input checked="" type="checkbox"/> 一般
	<input type="checkbox"/> 敏感	<input type="checkbox"/> 機密

第一章	監理服務網登入流程	3
第二章	超載物品臨時通行證申辦	4
第一節	申辦	4
第二節	補件	10
第三節	匯入車輛清冊方式說明	15
第三章	超重貨櫃臨時通行證申辦	17
第一節	申辦	17
第二節	匯入車輛清冊方式說明	22
第四章	動力機械臨時通行證申辦	23
第一節	申辦	23
第五章	危險物品臨時通行證申辦	28
第一節	代辦公司設定	28
第二節	申辦所站及路線輸入	28
第三節	危險物品類別資訊輸入	29
第四節	申辦資料輸入	30
第六章	危險物品臨時通行證申辦查詢	35
第七章	危險物品臨時通行證補件	36
第一節	申辦所站及路線輸入	36
第二節	危險物品類別資訊輸入	37
第三節	申辦資料輸入	38
第八章	影像檔案庫	43
第一節	代辦公司設定	43
第二節	影像管理	43



第一章 監理服務網登入流程

1. 點選右上角「會員登入」。

The screenshot shows the homepage of the Highway Bureau's Driver Information Service. At the top right, there are buttons for '會員登入' (Member Login) and '加入會員' (Join Member), with '會員登入' highlighted by a red box. Below the navigation bar, there is a banner for a snowplow, a search box for station locations, and a list of services. The '會員登入' button is clearly visible and highlighted.

2. 依序輸入「會員帳號」及「密碼」後，按「確認」。

[首頁](#) > [會員登入](#)

會員登入

[友善列印](#)

會員帳號： (身分證字號/統一編號)

密碼：

[<忘記密碼](#) [<加入會員](#)

若您為運輸業者，帳號請輸入統一編號，密碼請輸入您原來運輸業駕駛人加值系統的密碼

第二章 超載物品臨時通行證申辦

第一節 申辦

1. 代辦公司設定

1. 如使用者為被申辦公司授權的代辦者，需先設定欲代辦的公司。選擇後按「設定」。

公司設定

公司統編: 04406559 ▾

設定

2. 申辦所站及路線輸入

1. 如欲變更代辦的公司，可按右上角的「修改」進行修改。
2. 變更監理所站時，可選擇的授權路線也會變更。
3. 申辦地選擇「起運地」時，則需於後續步驟上傳「起運地證明」文件。
4. 所有路線最多一共只能選12條，「直轄市、縣市路線」則只算一條路線。
5. 輸入自行登打的路線後，按下面的 **+ 新增運送路線** 才算新增成功。
6. 按 **刪除** 可刪除自行登打的路線。
7. 使用者依序輸入「申辦地」、「監理所站」、「運輸路線」。
8. 輸入完成後，按「下一步」進行申辦資訊輸入。



首頁 > 駕駛人 > 特殊通行證 > 超寬超長超載物品申辦

現在代辦公司為:04406599 修改

新辦B類通行證—超長、超寬、超高整體物品

友善列印



*申辦地: 起源地 * 選擇「起源地」應檢附「起源地證明」

*監理所站: 臺北市區監理所

※ 依據不同申辦路線、路線單位，運送路線不同

- 總局授權路線:
- 新北桃園市界—【台1】—桃園—【台1】—新竹—【台1】—通霄—【台1】—沙鹿—【台1】—彰化—【台1】—新西螺大橋—【台1】—斗南—【台1】—嘉義—【台1】—台南—【台1】—高雄—【台1】—屏東—【台1】—楓港(台74線叉路口人行陸橋限高4.1公尺,禁行)(博愛陸橋禁行15噸以上大貨車及聯結車)。
 - 新北桃園市界—【台1甲】—桃園。
 - 台1線叉路口。(台1丙) - 台19線叉路口
 - 荊桐—【台1丁】—斗南。
 - 蘭潭—【台2】—萬里、基隆新北市界—【台2】—瑞濱—【台2】—頭城—【台2】—蘇澳
 - 台2東線:頭城-二城
 - 土城(土城交流道)—【台3】—大溪—【台3】—竹東—【台3】—頭湖、東勢—【台3】—台中—【台3】—南投—【台3】—斗六—【台3】—梅山—【台3】—濁水、玉井—【台3】—旗山—【台3】—屏東。
 - 台3乙線:興樹林-深窩
 - 竹圍—【台4】—大坪
 - 龍港—【台6】—苗栗。
 - 二城—【台9】—蘇澳、崇德—【台9】—壽豐、池上一【台9】—鹿港、知本—【台9】—安朔。
 - 西勢寮—【台10】—蘇原。
 - 內湖—【台13】—頭份、台10線叉路口—【台13】—台3線叉路口(暨原市區)。
 - 中庄仔—【台14】—華屯—【台14】—埔里。
 - 龍形—【台15】—竹圍—【台15】—新竹。
 - 名間—【台16】—水里
 - 甲南—【台17】—王功—【台17】—橋頭—【台17】—布袋—【台17】—七股—【台17】—台南—【台17】—高雄—【台17】—水底寮。
 - 大保—【台18】—橋口橋頭(台18線34K+500開口明陞以上至95K+661路段,禁行26噸以上大貨車)。
 - 溪湖—【台19】—竹塹、自強大橋—【台19】—朴子—【台19】—台南。
 - 鹽水—【台19甲】—關廟。
 - 台南—【台20】—北寮。
 - 旗山—【台29】—磚仔寮
 - 高雄—【台22】—萬樹。
 - 屏東—【台24】—水門。
 - 楓港—【台26】—龍鑾鼻。
 - 壽豐—【台27】—烏龍。
 - 台4線叉路口—【台31】—台66線叉路口。
 - 新港—【台37】—大保。
 - 新化—【台39】—阿蓮。
 - 國道高速公路(超重或長度超出車身或全高4.2公尺以上者禁行,並應確實遵照高速公路管制規則相關規行駛)

各所建立路線:

自行登打: 台北-桃園 刪除 新竹-高雄 刪除

+ 新增運送路線

下一步

3. 申辦資料輸入 – 曳引車

1. 運送車輛分為「曳引車」及「貨車」兩種，每次申辦只能申請一種運送車輛，不可混搭。使用者可用匯入及手動輸入方式新增運送車輛資料。(手動輸入新增方式見下方說明)
2. 點擊匯入或新增來新增車牌資訊，匯入相關操作請見第二節說明，點擊清空可清除資訊。

選擇檔案 未選擇任何檔案	匯入	新增	清空
--------------	----	----	----

3. 如運送車輛為「曳引車」時，則需再輸入「半拖車」資料。
4. 「曳引車」軸距為各軸間距，L1~L7 總和不得超過車輛裝載前(空車)全長B3。
5. 「曳引車」軸重為各軸承載重量，ABCDEF 總和不得超過總重。
6. 聯結車空車全長不可超過 18 公尺。
7. 載裝貨物後全高不可超過 4.2 公尺，超過 4 公尺者限載一件。
8. 行駛省道載裝貨物總寬度應於 3 公尺以下，如超出應檢付相關資料陳報公路局。
9. 行駛國道載裝貨物總寬度應於 3.25 公尺以下。
10. 載裝貨物之總長度至多應為半拖車之車身長度加上 2 公尺，行駛國道不得超出板尾。
11. 於運送車輛輸入畫面中會顯示附件上傳區塊。如申辦的公司在影像檔案庫有上傳的附件時則會顯示在下拉選單裡。使用者可選擇欲使用的附件，如無附件則需自行上傳附件檔案。
12. 如申辦地選擇「起運地」時，則需於後續步驟上傳「起運地證明」文件。
13. 如曳引車與半拖車分屬不同公司時，需於附件上傳「承攬契約或租借契約」。
14. 如連結長度超過 1.5 公尺者，需於附件上傳「實際丈量尺寸表」。
15. 如裝載後全寬 3.5 公尺以上者，需於附件上傳「安全維護計畫書」。



16. 如裝載後全寬 4.5 公尺以上者，需於附件上傳「託運合約書」。
17. 依序輸入各個必填欄位後，按「整批申辦」則可申辦資料。

監理服務網
Highway Vehicle Road Information Service

English | 網站地圖 | 隱私權 | 行動版 | 監理服務 APP | Hi,00000000 | 登出

: 駕駛人 | 汽機車 | 交通違規 | 考試報名 | 選號標牌 | 業者資訊 | 認識監理 | 事故鑑定

首頁 > 駕駛人 > 臨時通行證 > 超載物品申辦

現在代辦公司為:04406559 修改

B-超長、超寬、超高整體物品 友誼列印

步驟一：
申辦所站及路線選擇 → 步驟二：
填寫申辦資料 → 步驟三：
整批申辦成功

運送車輛

※ 依據車引車、貨車輛數，產生數碼臨時通行證申請單 ※

曳引車 未選擇任何檔案 匯入 新增 清空

序號	車號	車主	車種	車身式樣	行照有效日	下次定檢日	刪除
1	579-BT	XXXXXXXX	自用曳引車-長租	曳引式		107年1月13日	刪除

半拖車 未選擇任何檔案 匯入 新增 清空

序號	車號	車主	車種	車身式樣	行照有效日	下次定檢日	刪除
1	73-B2	XXXXXXXX	自用半拖車-長租	平板式		107年4月1日	刪除

聯結車車輛資料

軸形式：	曳引車前軸數	<input type="text" value="1"/>	；	曳引車後軸數	<input type="text" value="1"/>	；	拖車軸數	<input type="text" value="0"/>	
高度：	曳引車	<input type="text" value="2.49"/>	公尺；	半拖車	<input type="text" value="2.5"/>	公尺			
高度：	曳引車	<input type="text" value="3.03"/>	公尺；	半拖車	<input type="text" value="1.42"/>	公尺；	(床面高度	<input type="text" value="0.0"/>	公尺)
長度：	曳引車	<input type="text" value="6.79"/>	公尺；	半拖車	<input type="text" value="13.3"/>	公尺 (含伸縮板)；	全長	<input type="text" value="0.0"/>	公尺
重量：	曳引車	<input type="text" value="7.24"/>	公噸；	半拖車	<input type="text" value="6.45"/>	公噸			

裝載資料

物品名稱：	<input type="text" value="OO物品"/>			
物品本身尺度：	長 <input type="text" value="5.0"/> 公尺；	寬 <input type="text" value="3.0"/> 公尺；	高 <input type="text" value="3.0"/> 公尺；	重 <input type="text" value="10.0"/> 公噸
裝載後車輛尺度：	長 <input type="text" value="0.0"/> 公尺；	寬 <input type="text" value="3.0"/> 公尺；	高 <input type="text" value="3.00"/> 公尺；	重 <input type="text" value="23.69"/> 公噸
實際扣除連結長度：	長 <input type="text" value="19.09"/> 公尺	實際扣除連結長度不得超過2.8米，請將該申請載運車輛至監理單位，會同承辦人員丈量。		

裝載圖

裝載尺寸(公尺)：	長 <input type="text" value="5.0"/>	；	寬 <input type="text" value="3.0"/>	；	高 <input type="text" value="3.00"/>								
軸距(公尺)：	L1 <input type="text" value="0.0"/>	；	L2 <input type="text" value="0.0"/>	；	L3 <input type="text" value="0.0"/>	；	L4 <input type="text" value="0.0"/>	；	L5 <input type="text" value="0.0"/>	；	L6 <input type="text" value="0.0"/>	；	L7 <input type="text" value="0.0"/>
軸重(公噸)：	A <input type="text" value="0.0"/>	；	B <input type="text" value="0.0"/>	；	C <input type="text" value="0.0"/>	；	D <input type="text" value="0.0"/>	；	E <input type="text" value="0.0"/>	；	F <input type="text" value="0.0"/>		
總重：	<input type="text" value="23.69"/> 公噸												
車輛寬：	<input type="text" value="3.0"/> 公尺												

附件上傳

*起運地證明：	<input type="text" value="自選檔案"/> <input type="button" value="選擇檔案"/> 資料.png
上傳檔案類型:jpg/jpeg/png/pdf	
*承攬契約或租借契約：	<input type="text" value="自選檔案"/> <input type="button" value="選擇檔案"/> 資料.png
上傳檔案類型:jpg/jpeg/png/pdf	
*實際丈量尺寸表：	<input type="text" value="自選檔案"/> <input type="button" value="選擇檔案"/> 資料.png
上傳檔案類型:jpg/jpeg/png/pdf	
*車輛新領牌照登記書：	<input type="text" value="自選檔案"/> <input type="button" value="選擇檔案"/> 資料.png
上傳檔案類型:jpg/jpeg/png/pdf	

上一步 整批申辦

隱私權政策 | 網站安全政策

地址：10863臺北市萬華區華樂里65號 | 系統運作服務專線：0800-080-412(代表號)

監理及大客車投訴專線：0800-231025

如有監理業務疑問請向 [金國典監理專線](#) 洽詢

交通部公路總局 版權所有 | 吳佳銜實畫1024*768

[意見信箱](#)

18. 申辦成功後，系統會顯示申辦成功畫面。



4. 申辦資料輸入 - 貨車

1. 運送車輛分為「曳引車」及「貨車」兩種，每次申辦只能申請一種運送車輛，不可混搭。使用者可用匯入及手動輸入方式新增運送車輛資料。(手動輸入新增方式見下方說明)。
2. 點擊匯入或新增來新增車牌資訊，點擊清空可清除資訊。



3. 運送車輛為「貨車」時不需要輸入「半拖車」資料。
4. 「貨車」軸距為各軸間距，L1~L5 總和不得超過車輛裝載前(空車)全長。
5. 「貨車」軸重為各軸承載重量，ABCD 總和不得超過總重。
6. 載裝貨物後全高不可超過 4.2 公尺，超過 4 公尺者限載一件。
7. 行駛省道載裝貨物總寬度應於 3 公尺以下，如超出應檢付相關資料陳報公路局。
8. 行駛國道載裝貨物總寬度應於 3.25 公尺以下。
9. 於運送車輛輸入畫面下方會顯示附件上傳區塊，依內容上傳所需之檔案。
10. 如申辦地選擇「起運地」時，則需於後續步驟上傳「起運地證明」文件。
11. 如曳引車與半拖車分屬不同公司時，需於附件上傳「承攬契約或租借契約」。
12. 如連結長度超過 1.5 公尺者，需於附件上傳「實際丈量尺寸表」。

13. 如裝載後全寬 3.5 公尺以上者，需於附件上傳「安全維護計畫書」。
14. 如裝載後全寬 4.5 公尺以上者，需於附件上傳「託運合約書」。
15. 依序輸入各個必填欄位後，按「整批申辦」則可申辦資料。

監理服務網

現在代辦公司為:04406559

B-超長、超寬、超高整體物品

步驟一：申辦所站及路線選擇

步驟二：填寫申辦資料

步驟三：整批申辦成功

傳送車輛

編號	車牌	重量	車種	車牌號碼	行照有效日	下次檢驗日	狀態
1	AKC-393	XXXXXXX	自用汽車	AKC-393		106年12月21日	正常

貨車申辦資料

載重：2.73 公噸

高度：2.29 公尺

寬度：4.61 公尺；黃道：1.0 公尺

長度：5.19 公尺；載重：5.61 公噸

裝載資料

物品名稱：OO貨物

物品名稱寬度：長 1.0 公尺；寬 1.0 公尺；高 1.0 公尺

裝載後車輛寬度：長 2.0 公尺；寬 2.09 公尺；高 2.00 公尺

裝載後

裝載尺寸(公尺)：長 1.0 ；寬 1.0 ；高 2.00 ；依序裝載

裝載長度(公尺)：11.10 ； 12.00 ； 13.00 ； 14.00 ； 15.10 ； 16.00 ；

裝載高度(公尺)：A 0.0 ； B 0.0 ； C 0.0 ；

裝載重量：0.00 公噸

裝載長度：2.00 公尺

裝載寬度：2.00 公尺

附件上傳

*申請數據必須上傳：

上傳檔案格式：jpg/jpeg/png/pdf

上傳

整批申辦

16. 申辦成功後，系統會顯示申辦成功畫面。

監理服務網

現在代辦公司為:04406559

B類通行證-超長、超寬、超高整體物品

步驟一：申辦所站及路線選擇

步驟二：填寫申辦資料

步驟三：整批申辦成功

申辦成功！

申辦批號：B201070117001

隱私權政策 | 網站安全政策

地址：10863 臺北市華華區華園街65號 | 系統操作服務專線：0800-080-412(代表號)

監理及大會服務專線：0800-231035

如有監理業務疑難請向全國監理服務專線洽詢

交通部公路總局 版權所有 最佳瀏覽畫寬1024*768

第二節 補件

1. 申辦所站及路線輸入

1. 變更監理所站時，可選擇的授權路線也會變更。
2. 申辦地選擇「起運地」時，則需於後續步驟上傳「起運地證明」文件。
3. 所有路線最多一共只能選 12 條，「直轄市、縣市路線」則只算一條路線。
4. 輸入自行登打的路線後，按下面的 **+ 新增運送路線** 才算新增成功。
5. 按 **刪除** 可刪除自行登打的路線。
6. 使用者依序輸入「申辦地」、「監理所站」、「運輸路線」。
7. 輸入完成後，按「下一步」進行申辦資訊輸入。

2. 申

辦資料輸入-曳拖車

1. 運送車輛分為「曳引車」及「貨車」兩種，每次申辦只能申請一種運送車輛，不可混搭。使用者可用匯入及手動輸入方式新增運送車輛資料。(手動輸入新增方式見下方說明)
2. 點擊匯入或新增來新增車牌資訊，點擊清空可清除資訊。

選擇檔案 未選擇任何檔案

匯入

新增

清空

3. 如運送車輛為「曳引車」時，則需再輸入「半拖車」資料。
4. 「曳引車」軸距為各軸間距，L1~L7 總和不得超過車輛裝載前(空車)全長 B3。
5. 「曳引車」軸重為各軸承載重量，ABCDEF 總和不得超過總重。
6. 聯結車空車全長不可超過 18 公尺。
7. 載裝貨物後全高不可超過 4.2 公尺，超過 4 公尺者限載一件。
8. 行駛省道載裝貨物總寬度應於 3 公尺以下，如超出應檢付相關資料陳報公路局。
9. 行駛國道載裝貨物總寬度應於 3.25 公尺以下。
10. 載裝貨物之總長度至多應為半拖車之車身長度加上 2 公尺，行駛國道不得超出板尾。
11. 於運送車輛輸入畫面中會顯示附件上傳區塊。如申辦的公司在影像檔案庫有上傳的附件時則會顯示在下拉選單裡。使用者可選擇欲使用的附件，如無附件則需自行上傳附件檔案。
12. 如申辦地選擇「起運地」時，則需於後續步驟上傳「起運地證明」文件。
13. 如曳引車與半拖車分屬不同公司時，需於附件上傳「承攬契約或租借契約」。
14. 如連結長度超過 1.5 公尺者，需於附件上傳「實際丈量尺寸表」。
15. 如裝載後全寬 3.5 公尺以上者，需於附件上傳「安全維護計畫書」。
16. 如裝載後全寬 4.5 公尺以上者，需於附件上傳「託運合約書」。
17. 依序輸入各個必填欄位後，按「整批申辦」則可申辦資料。

18. 補件成功後，系統會顯示申辦成功畫面。

English | 網站地圖 | 免費版 | 行動版 | 監理服務 APP | Hi,00000000 | 登出

監理服務網
Motor Vehicle Driver Information Service

駕駛人 | 汽機車 | 交通違規 | 考試報名 | 選號標牌 | 業者資訊 | 認識監理 | 事故鑑定

首頁 > 駕駛人 > 領牌通行證 > 超載物品申辦

現在代辦公司為:04406559 [修改](#)

B-超長、超寬、超高整體物品

[友聯列印](#)

步驟一：申辦所站及路線選擇 → 步驟二：填寫申辦資料 → 步驟三：整批申辦成功

運送車輛

* 依據曳引車、貨車數量，產生數張臨時通行證申辦單 *

曳引車 未選擇任何檔案 [匯入](#) [新增](#) [清空](#)

序號	車號	車主	車種	車身式樣	行照有效日	下次定檢日	刪除
1	579-BT	XXXXXXXX	自用曳引車-長軸	曳引式		107年1月13日	刪除

半拖車 未選擇任何檔案 [匯入](#) [新增](#) [清空](#)

序號	車號	車主	車種	車身式樣	行照有效日	下次定檢日	刪除
1	75-7H	XXXXXXXX	自用半拖車	廂式		107年1月30日	刪除

聯結車車輛資料

軸形式：曳引車前軸數 ； 曳引車後軸數 ； 拖車軸數

寬度：曳引車 公尺； 半拖車 公尺

高度：曳引車 公尺； 半拖車 公尺； (床面高度 公尺)

長度：曳引車 公尺； 半拖車 公尺 (含 伸縮板)； 全長 公尺

重量：曳引車 公噸； 半拖車 公噸

裝載資料

物品名稱：	<input type="text" value="水泥"/>
物品本身尺度：	長 <input type="text" value="2.0"/> 公尺； 寬 <input type="text" value="2.0"/> 公尺； 高 <input type="text" value="1.0"/> 公尺； 重 <input type="text" value="2.0"/> 公噸
裝載後車輛尺度：	長 <input type="text" value="2.0"/> 公尺； 寬 <input type="text" value="2.5"/> 公尺； 高 <input type="text" value="3.00"/> 公尺； 重 <input type="text" value="20.24"/> 公噸
實際扣除連結長度：	長 <input type="text" value="17.79"/> 公尺 實際扣除連結長度不得超過2.8米，請將該申請載運車輛至監理單位，會同承辦人實量丈量。

裝載圖

裝載尺寸(公尺)：長 ； 寬 ； 高

軸距(公尺)：L1 ； L2 ； L3 ； L4 ；
L5 ； L6 ； L7

軸重(公噸)：A ； B ； C ；
D ； E ； F

總重： 公噸

車輛寬： 公尺

附件上傳

* 承攬契約或租借契約： 未選擇任何檔案
上傳檔案類型: jpg/jpeg/png/pdf [承攬契約或租借契約]

* 實際丈量尺寸表： 未選擇任何檔案
上傳檔案類型: jpg/jpeg/png/pdf [實際丈量尺寸表]

* 車輛新領牌照登記書： 未選擇任何檔案
上傳檔案類型: jpg/jpeg/png/pdf [車輛新領牌照登記書(1)]

[上一步](#) [整批申辦](#)

隱私權政策 | 網站安全政策
地址：10863臺北市萬華區萬壽街65號 | 系統操作服務專線：0800-080-412(代表號)
監理及大客車投訴專線：0800-231035
如有監理業務疑問請向全國各監理機關洽詢
交通部公路總局 版權所有 最佳瀏覽畫面上1024*768 [意見信箱](#)

3. 申辦資料輸入-貨車

1. 運送車輛分為「曳引車」及「貨車」兩種，每次申辦只能申請一種運送車輛，不可混搭。使用者可用匯入及手動輸入方式新增運送車輛資料。(手動輸入新增方式見下方說明)。
2. 點擊匯入或新增來新增車牌資訊，點擊清空可清除資訊。

選擇檔案 未選擇任何檔案

匯入

新增

清空

3. 運送車輛為「貨車」時不需要輸入「半拖車」資料。
4. 「貨車」軸距為各軸間距，L1~L5 總和不得超過車輛裝載前(空車)全長。
5. 「貨車」軸重為各軸承載重量，ABCD 總和不得超過總重。
6. 載裝貨物後全高不可超過 4.2 公尺，超過 4 公尺者限載一件。
7. 行駛省道載裝貨物總寬度應於 3 公尺以下，如超出應檢付相關資料陳報公路局。
8. 行駛國道載裝貨物總寬度應於 3.25 公尺以下。
9. 於運送車輛輸入畫面下方會顯示附件上傳區塊，依內容上傳所需之檔案。
10. 如申辦地選擇「起運地」時，則需於後續步驟上傳「起運地證明」文件。
11. 如曳引車與半拖車分屬不同公司時，需於附件上傳「承攬契約或租賃契約」。
12. 如連結長度超過 1.5 公尺者，需於附件上傳「實際丈量尺寸表」。
13. 如裝載後全寬 3.5 公尺以上者，需於附件上傳「安全維護計畫書」。
14. 如裝載後全寬 4.5 公尺以上者，需於附件上傳「託運合約書」。
15. 依序輸入各個必填欄位後，按「整批申辦」則可申辦資料。
16. 補件成功後，系統會顯示申辦成功畫面。

監理服務網

English | 網站地圖 | 繁體版 | 行動版 | 監理服務 APP

Hi,00000000

現在代辦公司為:04406559

B類通行證—超長、超寬、超高整體物品

步驟一：申辦所站及路線選擇 → 步驟二：填寫申辦資料 → 步驟三：整批申辦成功

申辦成功！

申辦批號：B201070118003



第三節 匯入車輛清冊方式說明

1. 點擊選擇檔案後上傳檔案，接著按下匯入

運送車輛

※ 依據曳引車、貨車號數量，產生數張臨時通行證申辦單 ※

未選擇任何檔案

2. 車輛與拖車皆是在 excel 檔內第一欄，依序輸入車牌號碼

	A	B	C	D
1	579-BT			
2	685-BT			
3	769-BT			
4				
5				
6				
7				
8				

3. 匯入成功如下圖所示，即可往下繼續申請流程。



序號	車號	車主	車種	車身式樣	行照有效日	下次定檢日	刪除
1	579-BT	XXXXXXXX	自用曳引車 - 長租	曳引式		107年1月13日	<input type="button" value="刪除"/>
2	685-BT	XXXXXXXX	自用曳引車 - 長租	曳引式		107年3月31日	<input type="button" value="刪除"/>
3	769-BT	XXXXXXXX	自用曳引車 - 長租	曳引式		107年5月27日	<input type="button" value="刪除"/>

[上一步](#)

第三章 超重貨櫃臨時通行證申辦

第一節 申辦

1. 代辦公司設定

1. 如使用者為被申辦公司授權的代辦者，需先設定欲代辦的公司。選擇後按「設定」。

公司設定

公司統編: 04406559 ▾

設定

2. 申辦所站及路線輸入

1. 如欲變更代辦的公司，可按右上角的「修改」進行修改。
2. 變更監理所站時，可選擇的授權路線也會變更。
3. 申辦地選擇「起運地」時，則需於後續步驟上傳「起運地證明」文件。
4. 所有路線最多一共只能選12條，「直轄市、縣市路線」則只算一條路線。
5. 輸入自行登打的路線後，按下面的 **+ 新增運送路線** 才算新增成功。
6. 按 **刪除** 可刪除自行登打的路線。
7. 使用者依序輸入「申辦地」、「監理所站」、「運輸路線」。
8. 輸入完成後，按「下一步」進行申辦資訊輸入。



English | 網站地圖 | 繁體版 | 行動版 | 監理服務 APP
Hi,00000000
登出

駕駛人 | 汽機車 | 交通違規 | 考試報名 | 選號標牌 | 業者資訊 | 認識監理 | 事故鑑定

首頁 > 駕駛人 > 臨時通行證 > 超重貨櫃申辦

現在代辦公司為:0440655

[修改](#)

新辦A-進出口超重貨櫃

[友善列印](#)

步驟一：申辦所站及路線選擇 → **步驟二：填寫申辦資料** → **步驟三：整批申辦成功**

*申辦地：**起運地** ※選擇「起運地」應檢附「起運地證明」
 *監理所站：**臺北市區監理所**

※ 依據不同申辦種類、路線單位，運送路線不同

新北桃園市界—【台1】—桃園—【台1】—新竹—【台1】—通霄—【台1】—沙鹿—【台1】—彰化—【台1】—新西螺大橋—【台1】—斗南—【台1】—嘉義—【台1】—台南—【台1】—高雄—【台1】—屏東—【台1】—楓港(台74線叉路口人行陸橋限高4.1公尺,禁行)(傳愛陸橋禁行15噸以上大貨車及聯結車)。
 新北桃園市界—【台1甲】—桃園。
 台1線叉路口 - (台1丙) - 台19線叉路口
 荊桐—【台1丁】—斗南。
 關渡—【台2】—萬里、基隆新北市界—【台2】—瑞濱—【台2】—頭城—【台2】—蘇澳
 台2東線:頭城-二城
 土城(土城交流道)—【台3】—大溪—【台3】—竹東—【台3】—瑞珠湖、東勢—【台3】—台中—【台3】—南投—【台3】—斗六—【台3】—梅山—【台3】—潭水、玉井—【台3】—旗山—【台3】—屏東。
 台3乙線:員樹林-深窩
 竹圍—【台4】—大坪
 龍港—【台6】—苗栗。
 二城—【台9】—蘇澳、崇德—【台9】—壽豐、池上—【台9】—鹿鳴樓、知本—【台9】—安朔。
 西勢寮—【台10】—豐原。
 內湖—【台13】—頭份、台10線叉路口—【台13】—台3線叉路口(豐原市區)。
 中庄仔—【台14】—華屯—【台14】—埔里。
 龍形—【台15】—竹圍—【台15】—新竹。
 名間—【台16】—水里
 甲南—【台17】—王功—【台17】—橋頭—【台17】—布袋—【台17】—七股—【台17】—台南—【台17】—高雄—【台17】—水底寮。
 太保—【台18】—鰲口橋頭(台18線34K+500鰲口明隧道以上至95K+661路段,禁行26噸以上大貨車)。
 溪湖—【台19】—竹塘、自強大橋—【台19】—朴子—【台19】—台南。
 鹽水—【台19甲】—關廟。
 台南—【台20】—北寮。
 旗山—【台29】—磚仔寮
 高雄—【台22】—高樹。
 屏東—【台24】—水門。
 楓港—【台26】—鵝鑾鼻。
 嘉義—【台27】—烏龍。
 台4線叉路口—【台31】—台66線叉路口。
 新港—【台37】—大保。
 新化—【台39】—阿蓮。
 國道高速公路-(超重或長度超出車尾或全高4.2公尺以上者禁行,並應確實遵照高速公路管制規則相關規行駛)

總局授權路線：
 各所建立路線：
 自行登打：
[+ 新增運送路線](#)

[下一步](#)

3. 申辦資料輸入

1. 點擊匯入或新增來新增車牌資訊，匯入相關操作請見第二節說明，點擊清空可清除資訊。

未選擇任何檔案

2. 半拖車分別有租借半拖車與公司之半拖車，如為租借之半拖車需匯入或新增半拖車，如為公司之半拖車則需手動輸入半拖車之資訊。
3. 半拖車之長度 L1 需超過 12 公尺，半聯結車全長不得超過 18 公尺。
4. 載裝物品長度與寬度不得超過半拖車之長度與寬度。
5. 載裝後連同貨物之總高度不得超過 4.4 公尺。
6. 載裝貨物後總重不得超過 42 噸。
7. 總連結重量必須超過 35 噸以上。
8. 「曳引車」軸距為各軸間距，L1~L7 總和不得超過車輛裝載前(空車)全長 B3。
9. 「曳引車」軸重為各軸承載重量,ABCDEF 總和不得超過總重。
10. 如申辦地選擇「起運地」時，則需於後續步驟上傳「起運地證明」文件。
11. 如申請營業曳引車與營業半拖車，需於附件上傳「車輛租借契約」。
12. 如申請營業曳引車與自用半拖車，需於附件上傳「貨運承攬契約」。
13. 如行駛省道路線者，需於附件上傳「曳引車及半拖車牌照登記書」。



監理服務網
Highway Vehicle License Information Service

[English](#) | [網站地圖](#) | [繁體版](#) | [行動版](#) | [監理服務 APP](#) | [Hi,00000000](#) | [登出](#)

[駕照人](#) | [汽機車](#) | [交通違規](#) | [考試報名](#) | [選號標牌](#) | [業者資訊](#) | [認購監理](#) | [車效鑑定](#)

首頁 > 駕駛人 > 臨時通行證 > 超重貨櫃申辦

現在代辦公司為:04406559 [修改](#)

A-進出口超重貨櫃

[友善列印](#)



運送車輛

※ 依據曳引車、貨車號數量，產生數張臨時通行證申辦單 ※

曳引車 未選擇任何檔案 [匯入](#) [新增](#) [清空](#)

序號	車號	車主	車種	車身式樣	行照有效日	下次定檢日	刪除
1	186-BG	XXXXXXXX	自用曳引車			107年5月21日	刪除

半拖車
是否租借非本公司之半拖車 是 否

未選擇任何檔案 [匯入](#) [新增](#) [清空](#)

序號	車號	車主	車種	車身式樣	行照有效日	下次定檢日	刪除
1	AR-42	XXXXXXXX	營業拖車	貨櫃	108年10月17日	107年10月17日	刪除

聯結車車輛資料

輪形式： ； ；

寬度： 公尺； 公尺

高度： 公尺； 公尺； (床面高度 公尺)

長度： 公尺； 公尺； 全長 公尺

重量： 公噸； 公噸

裝載資料

物品名稱：

物品本身尺度：長 公尺； 寬 公尺； 高 公尺； 重 公噸

裝載後車輛尺度：長 公尺； 寬 公尺； 高 公尺； 重 公噸

實際扣除連結長度：長 公尺

裝載圖

裝載尺寸(公尺)：長 ； 寬 ； 高

軸距(公尺)：L1 ； L2 ； L3 ； L4 ； L5 ； L6 ； L7

軸重(公噸)：A ； B ； C ； D ； E ； F

總重： 公噸

車輛寬： 公尺

附件上傳

*車輛租借契約： 資料.png
上傳檔案類型:jpg/jpeg/png/pdf

*曳引車及半拖車牌照登記書： 資料.png
上傳檔案類型:jpg/jpeg/png/pdf

[上一步](#) [整批申辦](#)

14. 申辦成功後，系統會顯示申辦成功畫面。

The screenshot shows the 'Motor Vehicle Driver Information Service' website. The main navigation bar includes links for 'English', '網站地圖', '免費版', '行動版', '監理服務 APP', and a user profile 'Hi,00000000'. The breadcrumb trail is '首頁 > 駕駛人 > 證牌通行證 > 超重量權申辦'. The current page title is 'A類通行證—進出口超重貨櫃'. A progress indicator shows three steps: '步驟一：申辦所站及路線選擇', '步驟二：填寫申辦資料', and '步驟三：整批申辦成功'. A large box displays '申辦成功！' and the application number 'A201070118003'. The footer contains contact information for the Highway Bureau, including the address '10863 臺北市萬華區東園街65號', phone numbers for general service (0800-080-412) and toll-free (0800-231035), and a copyright notice for 1024-768.

第二節 匯入車輛清冊方式說明

1. 點擊選擇檔案後上傳檔案，接著按下匯入

運送車輛

※ 依據曳引車、貨車號數量，產生數張臨時通行證申辦單 ※

選擇檔案 未選擇任何檔案

2. 車輛與拖車皆是在 excel 檔內第一欄，依序輸入車牌號碼

	A	B	C	D
1	579-BT			
2	685-BT			
3	769-BT			
4				
5				
6				
7				
8				

3. 匯入成功如下圖所示，即可往下繼續申請流程。



序號	車號	車主	車種	車身式樣	行照有效日	下次定檢日	刪除
1	9E-435	XXXXXXXX	自用曳引車	曳引式		107年1月31日	<input type="button" value="刪除"/>
2	9E-435	XXXXXXXX	自用曳引車	曳引式		107年1月31日	<input type="button" value="刪除"/>
3	9E-435	XXXXXXXX	自用曳引車	曳引式		107年1月31日	<input type="button" value="刪除"/>

第四章 動力機械臨時通行證申辦

第一節 申辦

1. 代辦公司設定



1. 如使用者為被申辦公司授權的代辦者，需先設定欲代辦的公司。選擇後按「設定」。

公司設定

公司統編: 04406559 ▾

設定

2. 申辦所站及路線輸入

1. 如欲變更代辦的公司，可按右上角的「修改」進行修改。
2. 變更監理所站時，可選擇的授權路線也會變更。
3. 申辦地選擇「起運地」時，則需於後續步驟上傳「起運地證明」文件。
4. 所有路線最多一共只能選 12 條，「直轄市、縣市路線」則只算一條路線。
5. 輸入自行登打的路線後，按下面的  才算新增成功。
6. 按  可刪除自行登打的路線。
7. 使用者依序輸入「申辦地」、「監理所站」、「運輸路線」。

English | 網站地圖 | 兒童版 | 行動版 | 監理服務 APP | Hi,00000000 | 登出

駕駛人 | 汽機車 | 交通違規 | 考試報名 | 選號標牌 | 業者資訊 | 認購監理 | 事故鑑定

首頁 > 駕駛人 > 換牌通行證 > 動力機械申辦

現在代辦公司為:04406559 [修改](#)

新辦C類通行證—動力機械

[友善列印](#)

步驟一：申辦所站及路線選擇 → 步驟二：填寫申辦資料 → 步驟三：監批申辦成功

*申辦地：**起運地** ※選擇「起運地」應檢附「起運地證明」
*監理所站：**臺北市區監理所**

※ 依據不同申辦證類、路線單位，運送路線不同

總局授權路線：

- 新北桃園市界—【台1】—桃園—【台1】—新竹—【台1】—通霄—【台1】—沙鹿—【台1】—彰化—【台1】—新西螺大橋—【台1】—斗南—【台1】—嘉義—【台1】—台南—【台1】—高雄—【台1】—屏東—【台1】—楓港(台74線叉路口人行陸橋限高4.1公尺,禁行)(博愛陸橋禁行15噸以上大貨車及聯結車)。
- 新北桃園市界—【台1甲】—桃園。
- 台1線叉路口—【台1丙】—台19線叉路口
- 荊桐—【台1丁】—斗南。
- 關渡—【台2】—萬里、基隆新城市界—【台2】—瑞濱—【台2】—頭城—【台2】—蘇澳
- 台2線線頭橋—二城
- 土城(土城交流道)—【台3】—一次溪—【台3】—竹東—【台3】—關珠湖、東勢—【台3】—台中—【台3】—南投—【台3】—斗六—【台3】—楊山—【台3】—潭水、玉井—【台3】—旗山—【台3】—屏東。
- 台3乙線員樹林-深窩
- 竹圍—【台4】—大坪
- 鹿港—【台6】—苗栗。
- 二城—【台9】—蘇澳、崇德—【台9】—壽豐、池上—【台9】—鹿鳴橋、如本—【台9】—安朔。
- 西勢寮—【台10】—豐原。
- 內湖—【台13】—頭份、台10線叉路口—【台13】—台3線叉路口(豐原市區)。
- 中庄子—【台14】—草屯—【台14】—埔里。
- 鹿形—【台15】—竹圍—【台15】—新竹。
- 名間—【台16】—水里
- 甲南—【台17】—王功—【台17】—橋頭—【台17】—布袋—【台17】—七股—【台17】—台南—【台17】—高雄—【台17】—水尾寮。
- 大保—【台18】—關口橋頭(台18線34K+500橋口明陞道以上至95K+661路段,禁行26噸以上大貨車)。
- 溪湖—【台19】—竹塹、自強大橋—【台19】—朴子—【台19】—台南。
- 鹽水—【台19甲】—關廟。
- 台南—【台20】—北寮。
- 旗山—【台29】—磚仔寮
- 高雄—【台22】—高樹。
- 屏東—【台24】—水門。
- 楓港—【台26】—豬寮鼻。
- 壽寮—【台27】—角龍。
- 台4線叉路口—【台31】—台66線叉路口。
- 新港—【台37】—太保。
- 新化—【台39】—阿蓮。
- 國道高速公路(超載或長度超出車尾或全高4.2公尺以上者禁行,並應確實遵照高速公路管制規則相關規行駛)

各所建立路線：

自行登打：[+ 新增運送路線](#)

[下一步](#)

8. 輸入完成後，按「下一步」進行申辦資訊輸入。

English | 網站地圖 | 兒童版 | 行動版 | 監理服務 APP | Hi,00000000 | 登出

駕駛人 | 汽機車 | 交通違規 | 考試報名 | 選號標牌 | 業者資訊 | 認購監理 | 事故鑑定

首頁 > 駕駛人 > 換牌通行證 > 動力機械申辦

現在代辦公司為:04406559 [修改](#)

C類通行證—動力機械

[友善列印](#)

步驟一：申辦所站及路線選擇 → 步驟二：填寫申辦資料 → 步驟三：監批申辦成功

申辦成功！

申辦批號：C201070118002

隱私權政策 | 網站安全政策

地址：10863臺北市萬華區東區街63號 | 本館服務專線：0800-080-412(代表號)

監理及大專畢業生專線：0800-231035

如有監理業務疑問請向[全國公路監理專線](#)洽詢

交通部公路總局 版權所有 最佳瀏覽畫寬1024*768

3. 申辦資料輸入

1. 於牌證號碼欄位輸入機械牌證號碼，將會代入機械資訊。
2. 保險證號有效日期起迄日由左至右照順序填寫。
3. 若為前單軸者，A 及 L1 請填零，若為後雙軸者，E 及 L4 請填零。
4. 若為兩個單軸者，僅填 B、C 及 L2，其餘皆填零。
5. 如申請行駛國道者，需於附件上傳「高公局合約」。
6. 其於各項需上傳之資訊皆於下方上傳區塊。
7. 依序輸入各個必填欄位後，按「整批申辦」則可申辦資料。

首頁 > 駕駛人 > 臨時通行證 > 動力機械申辦

現在代辦公司為:04406559 [修改](#)

新辦C類通行證—動力機械

[友善列印](#)

步驟一：申辦所站及路線選擇 → **步驟二：填寫申辦資料** → 步驟三：監批申辦成功

動力機械資料

機械名稱：	輪胎式吊車	牌證號碼：	ZA-07		
機械型式：	AR-1600M	機械種類：	大型重型動	廠牌：	TADANO
引擎(機身)號碼		打印號碼：	011MU01443		
方向盤位置：	左	保養日期：	1070120	齒	
保險證號碼：	80000023	有效日期：	自 1070102 齒 至 1070111 齒		
機械規格：	長度 16.58 公尺；高度 3.98 公尺；寬度 3.00 公尺；重量 86.90 公噸；軸數 5；最速軸距 8.80 公尺				
拆卸物品名稱：	OO物品	拆卸配重：	1.0 公噸		
行駛原因：	原因				

吊車裝載圖資料

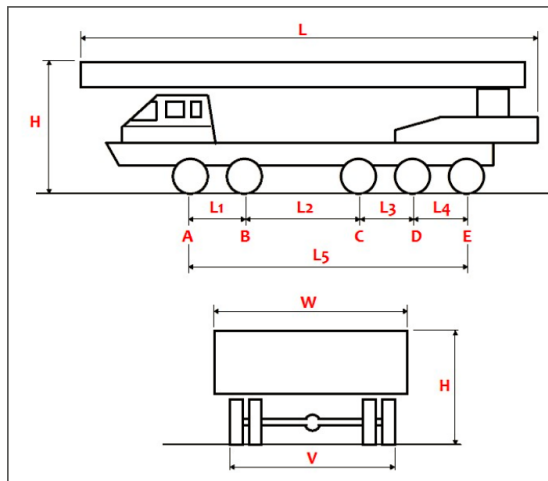

(依照軸數秀出相應的圖)

軸距	L1 0.0 公尺； L2 0.0 公尺； L3 0.0 公尺； L4 0.0 公尺；
軸重	A 0.0 公噸； B 0.0 公噸； C 0.0 公噸； D 0.0 公噸； E 0.0 公噸；

附件上傳

*新領牌照登記書：	自選檔案 選擇檔案 資料.png 上傳檔案類型: jpg/jpeg/png/pdf
*公司行號主管機關核發之登記證明書：	自選檔案 選擇檔案 資料.png 上傳檔案類型: jpg/jpeg/png/pdf
*有效之強制汽車責任保險證影本：	自選檔案 選擇檔案 資料.png 上傳檔案類型: jpg/jpeg/png/pdf
*勞動檢查機構之檢查合格證影本：	自選檔案 選擇檔案 資料.png 上傳檔案類型: jpg/jpeg/png/pdf
*合法汽車修理業者出具4個月內保養紀錄表：	自選檔案 選擇檔案 資料.png 上傳檔案類型: jpg/jpeg/png/pdf
*動力機械道路行駛安全計畫書：	自選檔案 選擇檔案 資料.png 上傳檔案類型: jpg/jpeg/png/pdf
*起運地證明：	自選檔案 選擇檔案 資料.png 上傳檔案類型: jpg/jpeg/png/pdf

[上一步](#) [整批申辦](#)

8. 申辦成功後，系統會顯示申辦成功畫面。



第五章 危險物品臨時通行證申辦

第一節 代辦公司設定





4. 如使用者為被申辦公司授權的代辦者，需先設定欲代辦的公司。選擇後按「設定」。

公司設定

公司統編: 04406559 ▾

設定

第二節 申辦所站及路線輸入

5. 如欲變更代辦的公司，可按右上角的「修改」進行修改。
6. 變更監理所站時，可選擇的授權路線也會變更。
7. 申辦地選擇「起運地」時，則需於後續步驟上傳「起運地證明」文件。
8. 所有路線最多一共只能選12條，「直轄市、縣市路線」則只算一條路線。
9. 下拉選單選擇各所站建立路線後，按下拉選單下面的  才算新增成功。
10. 按  可刪除已選擇的各所站建立路線。
11. 輸入自行登打的路線後，按下面的  才算新增成功。
12. 按  可刪除自行登打的路線。
13. 使用者依序輸入「申辦地」、「監理所站」、「運輸路線」。
14. 輸入完成後，按「下一步」進行危險物品資訊輸入。
15. 如選擇簡化申辦時，則不需填寫「危險物品資訊」。

現在代辦公司為:04406559 [修改](#)

新辦D類通行證—貨車裝載危險物品

[友善列印](#)

*申辦地： ※選擇「起運地」應檢附「起運地證明」
*監理所站：

 簡化申辦：小貨車裝載液化石油氣(LPG)

全部路線限勾選12條

高速公路局授權國道路線：

- 30527 國道1號:基隆路-高雄端**禁行路段:汐止-五股高架道路
- 30201 國道2號:大園交流道-鶯歌系統交流道
- 30207 國道3號:基金交流道-汐止系統交流道 (含基隆港西岸聯絡道)
- 【本路段行駛時應確實依高速公路局公告事項行駛】**
- 30202 國道3號:中和交流道-鶯歌系統交流道
- 30203 國道3號:大溪交流道-竹崎交流道
- 30204 國道3號:中埔交流道-田寮交流道
- 30205 國道3號:燕巢系統交流道-大鵬灣端
- 30206 國道4號:清水端-豐原端
- 30531 國道5號:頭城交流道-蘇澳交流道,請確實遵照國道高速公路局公告事項行駛
- 30638 國道6號:霧峰系統交流道-東草屯交流道
- 30639 國道6號:愛蘭交流道-埔里端【禁行路段:國性交流道-愛蘭交流道】
- 30208 國道8號:台南端-新化端
- 30209 國道10號:左營端-旗山端

直轄市、縣市路線：

- 全選
- 臺北市 基隆市 新北市 連江縣 宜蘭縣 新竹市 新竹縣 桃園市 苗栗縣 臺中市 彰化縣 南投縣 嘉義市 嘉義縣 雲林縣 臺南市 高雄市 澎湖縣 金門縣 屏東縣 臺東縣 花蓮縣

各所建立路線：

國道8號,國道10號全線 [刪除](#)

國道十號:高雄交流道至旗山交流道 [刪除](#)

請輸入關鍵字

[+ 新增運送路線](#)

自行登打：

台北 - 桃園 [刪除](#)

[+ 新增運送路線](#)

[下一步](#)

第三節 危險物品類別資訊輸入

16. 「危險物品類別」最多只能勾選三項。
17. 如有輸入「危險物品目的事業機關核准文件號碼」時，則需於後續步驟上傳「危險物品主管機關核准運送證明」。
18. 依序輸入各必填欄位後，按下一步進行「申辦資料」輸入。

D-貨車裝載危險物品

[友善列印](#)

危險物品資料

*危險物品名稱：	<input type="text"/>
特性：	<input type="text"/>
*危險物品類別：	<input type="checkbox"/> 第1類 爆炸物 <input type="checkbox"/> 第2類 壓縮、液化或受壓溶解之氣體 <input type="checkbox"/> 第2.1類 易燃氣體 <input type="checkbox"/> 第2.2類 非毒性非易燃氣體 <input type="checkbox"/> 第2.3類 毒性氣體 <input checked="" type="checkbox"/> 第3類 易燃液體 <input type="checkbox"/> 第4.1類 易燃固體 <input checked="" type="checkbox"/> 第4.2類 易於自燃之易燃固體或物質 <input type="checkbox"/> 第4.3類 遇水或空氣能放出易燃氣體之易燃固體或物質 <input checked="" type="checkbox"/> 第5.1類 氧化劑 <input type="checkbox"/> 第5.2類 有機過氧化物 <input type="checkbox"/> 第6.1類 毒性物質 <input type="checkbox"/> 第6.2類 傳染性物質 <input type="checkbox"/> 第7類 放射性物質 <input type="checkbox"/> 第8類 腐蝕性物質 <input type="checkbox"/> 第9類 雜項危險物質
*運送時應注意事項：	<input type="text"/>
危險物品目的事業機關核准文件號碼：	<input type="text" value="毒化物運送聯單號碼"/> :

災變發生處理原則

*人員撤離安全距離：	<input type="text"/>
*對人員之主要危害：	<input type="text"/>
*緊急處理方法：	<input type="text"/>

[上一步](#)[下一步](#)

第四節 申辦資料輸入

- 運送車輛分為「曳引車」及「貨車」兩種，每次申辦只能申請一種運送車輛，不可混搭。使用者可用匯入及手動輸入方式新增運送車輛資料。(手動輸入新增方式見下方說明)
- 如運送車輛為「曳引車」時，則需再輸入「半拖車」資料，運送車輛為「貨車」時則不需要。
- 運送車輛輸入無誤時，需輸入駕駛資料。使用者可用匯入及手動輸入方式新增駕駛資料。(手動輸入新增方式見下方說明)。

	A	B	C	D	E
1	S4-31				
2	S4-29				
3	S4-42				
4	296-L				
5	VC-47				
6	395-V				
7	393-V				
8	071-S				
9	698-S				
10	060-S				
11	761-X				
12	830-T				
13	039-X				
14	040-X				
15	340-L				
16	VB-47				
17	760-X				
18	789-X				
19	790-X				
20	791-X				
21	762-X				
22	072-S				
23	058-S				
24	831-T				
25	833-T				
26	699-S				
27	042-X				

22.

匯入車籍資料的檔案格式為.xls 或.xlsx。將欲匯入的車牌號碼從 A 欄第一列開始依序填入(如上圖)。

	A	B	C	D	E
1	S12	690			
2	L12	720			
3	O10	720			
4	K12	510			
5	Q12	731			
6	S12	631			
7	T12	700			
8	Q10	650			
9	R12	671			
10	R12	630			
11	R12	660			
12	F12	711			
13	E12	671			
14	D12	641			
15	G12	620			
16	E12	600			
17	T12	511			
18	T12	510			
19	T12	560			

匯入車籍資料的檔案格式為.xls 或.xlsx。A 欄為駕駛身分證字號，B 欄為民國生日(如為西元 1975 年 1 月 1 日則為 630101)，將欲申辦的駕駛資料從第一列依序填入(如上圖)。

D-貨車裝載危險物品

[友善列印](#)

危險物品資料

危險物品名稱：	危險物品
危險物品類別：	<input checked="" type="checkbox"/> 第3類 易燃液體 <input checked="" type="checkbox"/> 第4.2類 易於自然之易燃固體或物質 <input checked="" type="checkbox"/> 第5.1類 氧化劑
申請(貨主)：	*廠商名稱： <input type="text"/> *負責人姓名： <input type="text"/> *統一編號： <input type="text"/> *連絡電話： <input type="text"/> *所在縣市： <input type="text"/> 縣市 <input type="text"/> 鄉鎮市區 <input type="text"/> *連絡地址： <input type="text"/>
生產廠商：	*名稱： <input type="text"/> <input type="checkbox"/> 同申請(貨主) *所在縣市： <input type="text"/> 縣市 <input type="text"/> 鄉鎮市區 <input type="text"/> *地址： <input type="text"/> *電話： <input type="text"/>

運送車輛

※ 依據曳引車、貨車號數量，產生數張臨時通行證申辦單 ※

*裝運方式：	<input type="text"/> 罐槽體	*其他：	<input type="text"/>	
選擇檔案	未選擇任何檔案	匯入	新增	清空
上一步		整批申辦		

23. 運送車輛及駕駛資料皆輸入並無誤時，畫面會顯示附件上傳區塊。如申辦的公司在影像檔案庫有上傳的附件時則會顯示在下拉選單裡。使用者可選擇欲使用的附件，如無附件則需自行上傳附件檔案。
24. 如運送車輛有非申辦公司的車輛時，需於附件上傳「車輛租借契約」。
25. 如運送車輛有申辦公司的車輛時，需於附件上傳「自用車種限載運自家公司之危險物品切結書」。
26. 如「裝運方式」為槽罐體時，需於附件上傳「罐槽體檢驗合格證明」。
27. 如使用者有輸入「危險物品目的事業機關核准文件號碼」時，需於附件上傳「危險物品主管機關核准運送證明」。
28. 按「清空」則可移除全部已輸入資料，按「刪除」時則會刪除單筆資料。



首頁 > 駕駛人 > 臨時通行證 > D類申辦

現在代辦公司為:22 修改

D-貨車裝載危險物品

友善列印



危險物品資料

危險物品名稱:	危險物品
危險物品類別:	<input checked="" type="checkbox"/> 第4.2類 易於自燃之易燃固體或物質 <input checked="" type="checkbox"/> 第4.3類 遇水或空氣能放出易燃氣體之易燃固體或物質 <input checked="" type="checkbox"/> 第9類 雜項危險物質
申請(貨主):	*廠商名稱: <input type="text" value="OO廠商"/> *負責人姓名: <input type="text" value="王OO"/> *統一編號: <input type="text" value="2-XXXXXX"/> *連絡電話: <input type="text" value="12-XXXXXX"/> *所在縣市: <input type="text" value="臺北市"/> <input type="text" value="中正區"/> <input type="text" value="100"/> *連絡地址: <input type="text" value="OO路OO號"/>
生產廠商:	<input type="checkbox"/> 同申請(貨主) *名稱: <input type="text" value="OO廠商"/> *所在縣市: <input type="text" value="臺北市"/> <input type="text" value="中正區"/> <input type="text" value="100"/> *地址: <input type="text" value="OO路OO號"/> *電話: <input type="text" value="12345678"/>

運送車輛

※ 依據曳引車、貨車號數量，產生數張臨時通行證申辦單 ※

*裝運方式: *其他:

曳引車 選擇檔案 未選擇任何檔案 匯入 新增 清空

序號	車號	車主	車種	車身式樣	行照有效日	下次定檢日	刪除
1	2-XXXX	XXXXXXXX	自用曳引車	曳引式		106年8月20日	刪除
2	VC-XXXX	XXXXXXXX	自用曳引車			106年8月6日	刪除

半拖車 選擇檔案 未選擇任何檔案 匯入 新增 清空

序號	車號	車主	車種	車身式樣	行照有效日	下次定檢日	刪除
1	T-XXXX	XXXXXXXX	自用半拖車	貨櫃架		106年8月9日	刪除
2	T-XXXX	XXXXXXXX	自用半拖車	貨櫃架		107年1月9日	刪除
3	T-XXXX	XXXXXXXX	自用半拖車	貨櫃架		106年11月25日	刪除

駕駛

選擇檔案 未選擇任何檔案 匯入 新增 清空

序號	證號	姓名	生日	駕照種類	駕照有效(審驗)日	訓練證種類	訓練證有效日	刪除
1	O1-XXXX	OOOOOO	72年9月9日	職聯結	110年9月9日	罐槽車	107年7月16日	刪除
2	M1-XXXX	OOOOOO	64年3月13日	職聯結	108年3月13日	罐槽車	108年6月3日	刪除

附件上傳

*運送計畫書:

*物質安全資料表:

*貨運承攬契約:

*車輛租借契約:

*起運地證明:

*自用車輛限載運自家公司之危險物品切結書: 選擇檔案 MV5BM2FhY...._V1_.jpg

*罐槽體檢驗合格證明:

*危險物品主管機關核准運送證明: 選擇檔案 18486093_2...0894_n.jpg

上一步 整批申辦

29. 依序輸入各個必填欄位後，按「整批申辦」則可申辦資料。
30. 使用者於運送車輛區塊中按「新增」則會顯示新增車輛資料表單，輸入「車牌號碼」後按「送出」即可新增車輛資料。

新增車輛資料

*車牌號碼

送出

31. 使用者於駕駛區塊中按「新增」則會顯示新增駕駛資料表單，輸入「駕駛證號」及「駕駛生日」後按「送出」即可新增駕駛資料。

新增駕駛資料

*駕駛證號

*駕駛生日(民國生日)

送出

32. 申辦成功後，系統會顯示申辦成功畫面。

[首頁](#) > [駕駛人](#) > [臨時通行證](#) > [D類申辦](#)

D-貨車裝載危險物品

友善列印



申辦成功！

申辦批號：[D301060615001](#)

第六章 危險物品臨時通行證申辦查詢

33. 輸入各個必填欄位後，按「查詢」。

[首頁](#) > [駕駛人](#) > [臨時通行證](#) > [申辦進度查詢](#)

申辦狀態查詢

友善列印





申辦日期區間：	<input type="text"/>	至	<input type="text"/>
*申辦證類：	D 貨車裝載危險物品 ▾		
*公司統編：	<input type="text" value="XXXXXXXX"/>		
汽車車號：	<input type="text"/>		
申辦批號：	<input type="text"/>		
<input type="button" value="查詢"/>			

34. 查詢後，如有被退件的申辦資料。如使用者為申辦公司或申辦公司授權的代辦者，按「補件」則可進行補件程序。

申辦批號	申辦證類 (新辦/續辦)	申辦提出時間	申辦進度 (原因)	功能
D301060615001	D	2017-06-15	退件(資料不符)	<input type="button" value="補件"/>
D301060615002	D	2017-06-15	承辦中	
D301060615003	D	2017-06-15	核發	

第七章 危險物品臨時通行證補件

第一節 申辦所站及路線輸入

35. 變更監理所站時，可選擇的授權路線也會變更。
36. 申辦地選擇「起運地」時，則需於後續步驟上傳「起運地證明」文件。
37. 所有路線最多一共只能選12條，「直轄市、縣市路線」則只算一條路線。
38. 下拉選單選擇各所站建立路線後，按下拉選單下面的  才算新增成功。
39. 按  可刪除已選擇的各所站建立路線。
40. 輸入自行登打的路線後，按下面的  才算新增成功。
41. 按  可刪除自行登打的路線。
42. 使用者依序輸入「申辦地」、「監理所站」、「運輸路線」。
43. 輸入完成後，按「下一步」進行危險物品資訊輸入。
44. 如選擇簡化申辦時，則不需填寫「危險物品資訊」。

[首頁](#) > [駕駛人](#) > [臨時通行證](#) > [D類申辦](#)

補件D類通行證—貨車裝載危險物品

[友善列印](#)

步驟一： 申辦所站及路線	→	步驟二： 危險物品類別	→	步驟三： 申辦資料	→	步驟四： 申辦成功
*申辦地： 車籍地： <input type="text"/> ※選擇「起運地」應檢附「起運地證明」 *監理所站： <input type="text"/> 高雄市區監理所						
<input type="checkbox"/> 簡化申辦：小貨車裝載液化石油氣(LPG)						
全部路線限勾選12條						
高速公路局授權國道路線：	<input type="checkbox"/> 30527 國道1號:基隆路-高雄端**禁行路段:汐止-五股高架道路 <input type="checkbox"/> 30201 國道2號:大園交流道-鶯歌系統交流道 <input type="checkbox"/> 30207 國道3號:基金交流道-汐止系統交流道 (含基隆港西岸聯絡道) 【本路段行駛時應確實依高速公路局公告事項行駛】 <input type="checkbox"/> 30202 國道3號:中和交流道-鶯歌系統交流道 <input type="checkbox"/> 30203 國道3號:大溪交流道-竹崎交流道 <input checked="" type="checkbox"/> 30204 國道3號:中埔交流道-田寮交流道 <input checked="" type="checkbox"/> 30205 國道3號:燕巢系統交流道-大鵬灣端 <input checked="" type="checkbox"/> 30206 國道4號:清水端-豐原端 <input type="checkbox"/> 30531 國道5號:頭城交流道-蘇澳交流道,請確實遵照國道高速公路局公告事項行駛 <input type="checkbox"/> 30638 國道6號:霧峰系統交流道-東草屯交流道 <input type="checkbox"/> 30639 國道6號:愛蘭交流道-埔里端【禁行路段:國性交流道-愛蘭交流道】 <input type="checkbox"/> 30208 國道8號:台南端-新化端 <input type="checkbox"/> 30209 國道10號:左營端-旗山端					
直轄市、縣市路線：	<input type="checkbox"/> 全選 <input type="checkbox"/> 臺北市 <input checked="" type="checkbox"/> 基隆市 <input type="checkbox"/> 新北市 <input type="checkbox"/> 連江縣 <input type="checkbox"/> 宜蘭縣 <input type="checkbox"/> 新竹市 <input type="checkbox"/> 新竹縣 <input checked="" type="checkbox"/> 桃園市 <input type="checkbox"/> 苗栗縣 <input type="checkbox"/> 臺中市 <input type="checkbox"/> 彰化縣 <input type="checkbox"/> 南投縣 <input type="checkbox"/> 嘉義市 <input checked="" type="checkbox"/> 嘉義縣 <input type="checkbox"/> 雲林縣 <input type="checkbox"/> 臺南市 <input type="checkbox"/> 高雄市 <input type="checkbox"/> 澎湖縣 <input type="checkbox"/> 金門縣 <input type="checkbox"/> 屏東縣 <input type="checkbox"/> 臺東縣 <input type="checkbox"/> 花蓮縣					
各所建立路線：	旗山—【台29】—磚仔寮 <input type="button" value="刪除"/> 崇德—【台9】—壽豐、池上—【台9】—鹿鳴橋、知本—【台9】—安朔。 <input type="button" value="刪除"/> 請輸入關鍵字 崇德—【台9】—壽豐、池上—【1 <input type="button" value="+ 新增運送路線"/>					
自行登打：	台北—【台1】—桃園 <input type="button" value="刪除"/> <input type="text"/> <input type="button" value="+ 新增運送路線"/>					
<input type="button" value="下一步"/>						

第二節 危險物品類別資訊輸入

45. 「危險物品類別」最多只能勾選三項。
46. 如有輸入「危險物品目的事業機關核准文件號碼」時，則需於後續步驟上傳「危險物品主管機關核准運送證明」。
47. 依序輸入各必填欄位後，按下一步進行「申辦資料」輸入。

[首頁](#) > [駕駛人](#) > [臨時通行證](#) > [D類申辦](#)

D-貨車裝載危險物品

[友善列印](#)

危險物品資料

*危險物品名稱：	<input type="text"/>
特性：	<input type="text"/>
*危險物品類別：	<input type="checkbox"/> 第1類 爆炸物 <input type="checkbox"/> 第2類 壓縮、液化或受壓溶解之氣體 <input type="checkbox"/> 第2.1類 易燃氣體 <input type="checkbox"/> 第2.2類 非毒性非易燃氣體 <input type="checkbox"/> 第2.3類 毒性氣體 <input checked="" type="checkbox"/> 第3類 易燃液體 <input type="checkbox"/> 第4.1類 易燃固體 <input checked="" type="checkbox"/> 第4.2類 易於自燃之易燃固體或物質 <input type="checkbox"/> 第4.3類 遇水或空氣能放出易燃氣體之易燃固體或物質 <input checked="" type="checkbox"/> 第5.1類 氧化劑 <input type="checkbox"/> 第5.2類 有機過氧化物 <input type="checkbox"/> 第6.1類 毒性物質 <input type="checkbox"/> 第6.2類 傳染性物質 <input type="checkbox"/> 第7類 放射性物質 <input type="checkbox"/> 第8類 腐蝕性物質 <input type="checkbox"/> 第9類 雜項危險物質
*運送時應注意事項：	<input type="text"/>
危險物品目的事業機關核准文件號碼：	毒化物運送聯單號碼 <input type="text"/> :

災變發生處理原則

*人員撤離安全距離：	<input type="text"/>
*對人員之主要危害：	<input type="text"/>
*緊急處理方法：	<input type="text"/>

[上一步](#)[下一步](#)

第三節 申辦資料輸入

- 運送車輛分為「曳引車」及「貨車」兩種，每次申辦只能申請一種運送車輛，不可混搭。使用者可用匯入及手動輸入方式新增運送車輛資料。(手動輸入新增方式見下方說明)
- 如運送車輛為「曳引車」時，則需再輸入「半拖車」資料，運送車輛為「貨車」時則不需要。
- 運送車輛輸入無誤時，需輸入駕駛資料。使用者可用匯入及手動輸入方式新增駕駛資料。(手動輸入新增方式見下方說明)。

	A	B	C	D	E
1	S4-31				
2	S4-29				
3	S4-42				
4	296-L				
5	VC-47				
6	395-V				
7	393-V				
8	071-S				
9	698-S				
10	060-S				
11	761-X				
12	830-T				
13	039-X				
14	040-X				
15	340-L				
16	VB-47				
17	760-X				
18	789-X				
19	790-X				
20	791-X				
21	762-X				
22	072-S				
23	058-S				
24	831-T				
25	833-T				
26	699-S				
51. 27	042-X				

匯入車籍資料的檔案格式為.xls 或.xlsx。將欲匯入的車牌號碼從 A 欄第一列開始依序填入(如上圖)。

	A	B	C	D	E
1	S12	690			
2	L12	720			
3	O10	720			
4	K12	510			
5	Q12	731			
6	S12	631			
7	T12	700			
8	Q10	650			
9	R12	671			
10	R12	630			
11	R12	660			
12	F12	711			
13	E12	671			
14	D12	641			
15	G12	620			
16	E12	600			
17	T12	511			
18	T12	510			
19	T12	560			

匯入車籍資料的檔案格式為.xls 或.xlsx。A 欄為駕駛身分證字號，B 欄為民國生日(如為西元 1975 年 1 月 1 日則為 630101)，將欲申辦的駕駛資料從第一列依序填入(如上圖)。

52. 如運送車輛有非申辦公司的車輛時，需於附件上傳「車輛租借契約」。
53. 如運送車輛有申辦公司的車輛時，需於附件上傳「自用車種限載運自家公司之危險物品切結書」。

54. 如「裝運方式」為槽罐體時，需於附件上傳「罐槽體檢驗合格證明」。
55. 如使用者有輸入「危險物品目的事業機關核准文件號碼」時，需於附件上傳「危險物品主管機關核准運送證明」。
56. 如申辦的公司在影像檔案庫有上傳的附件時則會顯示在下拉選單裡。使用者可選擇欲使用的附件，使用者選擇「自行選擇」時可自行上傳附件檔案。如未選擇影像資料庫附件及自行上傳檔案時，系統則會使用原附件檔案申辦。按右邊的藍色連結可預覽原附件檔案。
57. 按「清空」則可移除全部已輸入資料，按「刪除」時則會刪除單筆資料



首頁 > 駕駛人 > 臨時通行證 > D類申辦

現在代辦公司為:22 修改

D-貨車裝載危險物品

友善列印



危險物品資料

危險物品名稱：	危險物品
危險物品類別：	<input checked="" type="checkbox"/> 第4.2類 易於自燃之易燃固體或物質 <input checked="" type="checkbox"/> 第4.3類 遇水或空氣能放出易燃氣體之易燃固體或物質 <input checked="" type="checkbox"/> 第9類 雜項危險物質
申請(貨主)：	*廠商名稱：OO廠商 *負責人姓名：王OO *統一編號：28 *連絡電話：12 *所在縣市：臺北市 中正區 100 *連絡地址：OO路OO號
生產廠商：	<input type="checkbox"/> 同申請(貨主) *名稱：OO廠商 *所在縣市：臺北市 中正區 100 *地址：OO路OO號 *電話：12345678

運送車輛

※ 依據曳引車、貨車號數量，產生數張臨時通行證申辦單 ※

*裝運方式：罐槽體 *其他：

曳引車 選擇檔案 | 未選擇任何檔案 匯入 新增 清空

序號	車號	車主	車種	車身式樣	行照有效日	下次定檢日	刪除
1	296	XXXXXXXX	自用曳引車	曳引式		106年8月20日	刪除
2	VC	XXXXXXXX	自用曳引車			106年8月6日	刪除

半拖車 選擇檔案 | 未選擇任何檔案 匯入 新增 清空

序號	車號	車主	車種	車身式樣	行照有效日	下次定檢日	刪除
1	TJ	XXXXXXXX	自用半拖車	貨櫃架		106年8月9日	刪除
2	TJ	XXXXXXXX	自用半拖車	貨櫃架		107年1月9日	刪除
3	TJ	XXXXXXXX	自用半拖車	貨櫃架		106年11月25日	刪除

駕駛

選擇檔案 | 未選擇任何檔案 匯入 新增 清空

序號	證號	姓名	生日	駕照種類	駕照有效(審驗)日	訓練證種類	訓練證有效日	刪除
1	O1	OOOOOO	72年9月9日	職業結	110年9月9日	罐槽車	107年7月16日	刪除
2	M1	OOOOOO	64年3月13日	職業結	108年3月13日	罐槽車	108年6月3日	刪除

附件上傳

*運送計畫書：自選檔案 | 選擇檔案 | 未選擇任何檔案 [運送計畫書]

*物質安全資料表：自選檔案 | 選擇檔案 | 未選擇任何檔案 [物質安全資料表(1)]

*貨運承攬契約：自選檔案 | 選擇檔案 | 未選擇任何檔案 [貨運承攬契約]

*車輛租借契約：自選檔案 | 選擇檔案 | 未選擇任何檔案 [車輛租借契約(1)]

*自用車輛限載運自家公司之危險物品切結書：自選檔案 | 選擇檔案 | 未選擇任何檔案 [自用車輛限載運自家公司之危險物品切結書]

*罐槽體檢驗合格證明：自選檔案 | 選擇檔案 | 未選擇任何檔案 [罐槽體檢驗合格證明]

*危險物品主管機關核准運送證明：自選檔案 | 選擇檔案 | 未選擇任何檔案 [危險物品主管機關核准運送證明]

上一步 整批申辦

58. 依序輸入各個必填欄位後，按「整批申辦」則可重新申辦資料。
59. 使用者於運送車輛區塊中按「新增」則會顯示新增車輛資料表單，輸入「車牌號碼」後按「送出」即可新增車輛資料。

新增車輛資料

*車牌號碼

送出

60. 使用者於駕駛區塊中按「新增」則會顯示新增駕駛資料表單，輸入「駕駛證號」及「駕駛生日」後按「送出」即可新增駕駛資料。

新增駕駛資料

*駕駛證號

*駕駛生日(民國生日)

送出

61. 重新申辦成功後，系統會顯示申辦成功畫面。

[首頁](#) > [駕駛人](#) > [臨時通行證](#) > [D類申辦](#)

D-貨車裝載危險物品

友善列印

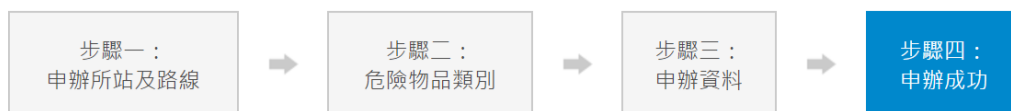

申辦成功！

申辦批號：[D301060615001](#)

第八章 影像檔案庫

第一節 代辦公司設定

62. 如使用者為被申辦公司授權的代辦者，需先設定欲代辦的公司。選擇後按「設定」。

公司設定

公司統編: 04406559 ▼

設定

第二節 影像管理

[首頁](#) > [駕駛人](#) > [臨時通行證](#) > [檔案管理](#)

現在代辦公司為: 22 [] [修改](#)

影像檔案庫

[友善列印](#)

檔案編號	檔案描述	上傳時間	功能
D11-1	運送計畫書-1	2017-06-15	下載 刪除
D11-2	運送計畫書-2	沒有檔案	選擇檔案 未選擇任何檔案 上傳
D11-3	運送計畫書-3	沒有檔案	選擇檔案 未選擇任何檔案 上傳
D12-1	物質安全資料表-1	沒有檔案	選擇檔案 未選擇任何檔案 上傳
D12-2	物質安全資料表-2	2017-06-15	下載 刪除
D12-3	物質安全資料表-3	沒有檔案	選擇檔案 未選擇任何檔案 上傳
D13-1	貨運承攬契約-1	2017-06-15	下載 刪除
D13-2	貨運承攬契約-2	沒有檔案	選擇檔案 未選擇任何檔案 上傳
D13-3	貨運承攬契約-3	沒有檔案	選擇檔案 未選擇任何檔案 上傳
D14-1	租(借)用契約書-1	2017-06-15	下載 刪除
D14-2	租(借)用契約書-2	沒有檔案	選擇檔案 未選擇任何檔案 上傳
D14-3	租(借)用契約書-3	沒有檔案	選擇檔案 未選擇任何檔案 上傳
D15-1	起運地證明-1	沒有檔案	選擇檔案 未選擇任何檔案 上傳
D15-2	起運地證明-2	沒有檔案	選擇檔案 未選擇任何檔案 上傳
D15-3	起運地證明-3	2017-06-15	下載 刪除
D16-1	自用車輛限載運自來公司之危險物品切結書-1	沒有檔案	選擇檔案 未選擇任何檔案 上傳
D16-2	自用車輛限載運自來公司之危險物品切結書-2	沒有檔案	選擇檔案 未選擇任何檔案 上傳
D16-3	自用車輛限載運自來公司之危險物品切結書-3	沒有檔案	選擇檔案 未選擇任何檔案 上傳
D17-1	罐槽體檢驗合格證明-1	沒有檔案	選擇檔案 未選擇任何檔案 上傳
D17-2	罐槽體檢驗合格證明-2	沒有檔案	選擇檔案 未選擇任何檔案 上傳
D17-3	罐槽體檢驗合格證明-3	2017-06-15	下載 刪除
D18-1	其他主管機關審查-1	沒有檔案	選擇檔案 未選擇任何檔案 上傳
D18-2	其他主管機關審查-2	沒有檔案	選擇檔案 未選擇任何檔案 上傳
D18-3	其他主管機關審查-3	沒有檔案	選擇檔案 未選擇任何檔案 上傳



63. 欲變更代辦的公司，可按右上角的「修改」進行修改。
64. 按「下載」即可下載附件。
65. 選擇檔案後，按「上傳」即可上傳影像附件。可上傳的檔案格式為 jpg,jpeg,png,pdf。
66. 按「刪除」即可刪除附件。